



DOCUMENTO Nº2 PLANOS



ÍNDICE

Nº PLANO	NOMBRE DE PLANO	ESCALA
01	SITUACIÓN	S/E
02	EMPLAZAMIENTO	1/750
03.1	PLANTA GENERAL. ESTADO REFORMADO	1/250
03.2	PLANTA GENERAL. ESTADO REFORMADO. COTAS ACERADO (4 HOJAS)	1/100
04	RED DE ABASTECIMIENTO EXISTENTE	1/250
05	RED DE SANEAMIENTO EXISTENTE	1/250
06	RED DE ABASTECIMIENTO. ESTADO REFORMADO	1/250
07	RED DE SANEAMIENTO. ESTADO REFORMADO	1/250
08	SECCIÓN TIPO	1/30
09	DETALLES (2 HOJAS)	S/E

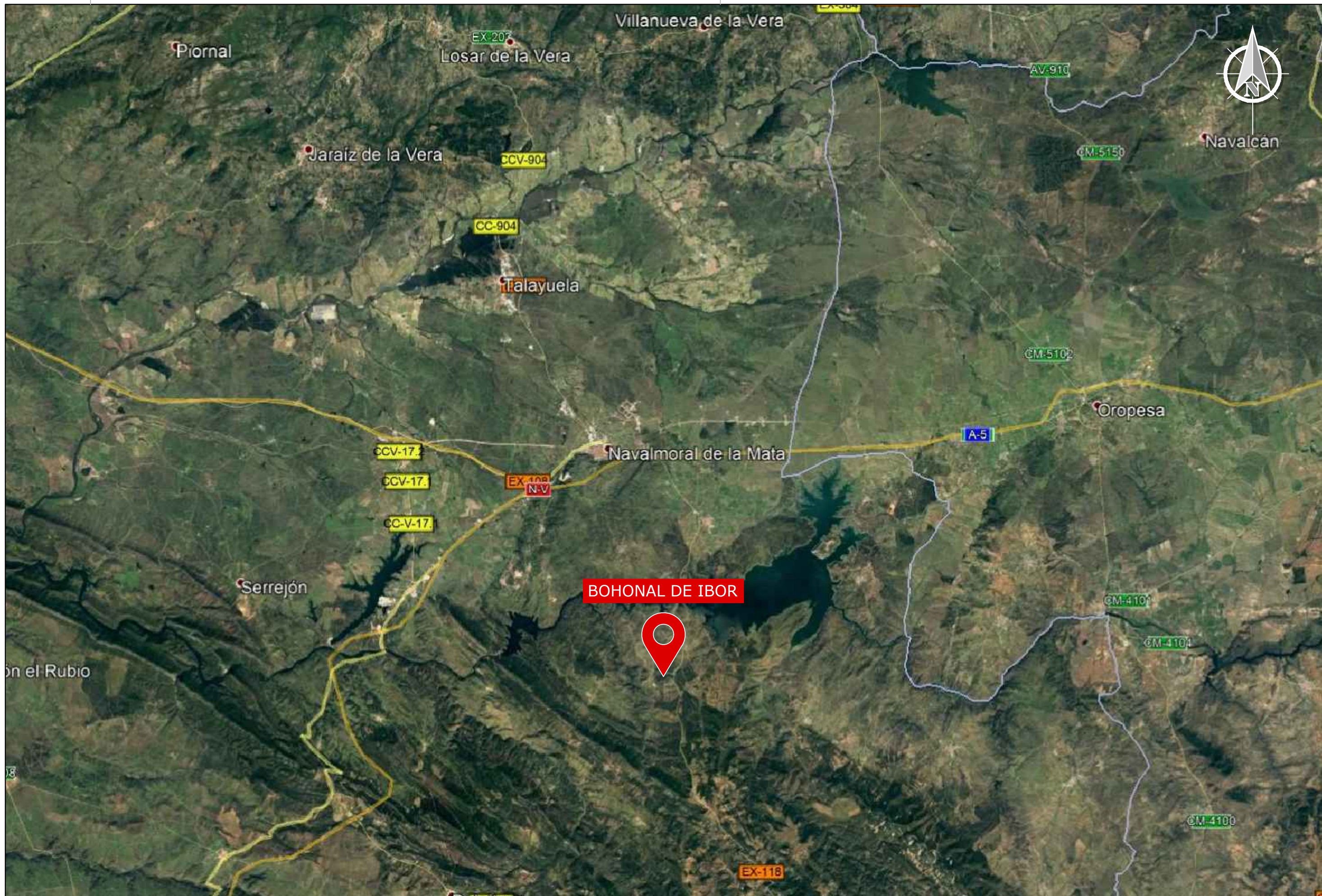

TECNICO/S

 CONSTANINO GONZÁLEZ GORDO
 ING. DE CAMINOS, CANALES Y PUERTOS
 N.º COLEGIADO: 19589

AUTOR/ES



URBANIZACIÓN PLAZA GOBERNADOR GARCÍA TAFALLA
 BOHONAL DE IBOR (CÁCERES)



PLANO DE: SITUACIÓN

PETICIONARIO: AYUNTAMIENTO DE BOHONAL DE IBOR

FECHA: Abril 2019

ESCALA: S/E

PLANO N.º:

01

HOJAS

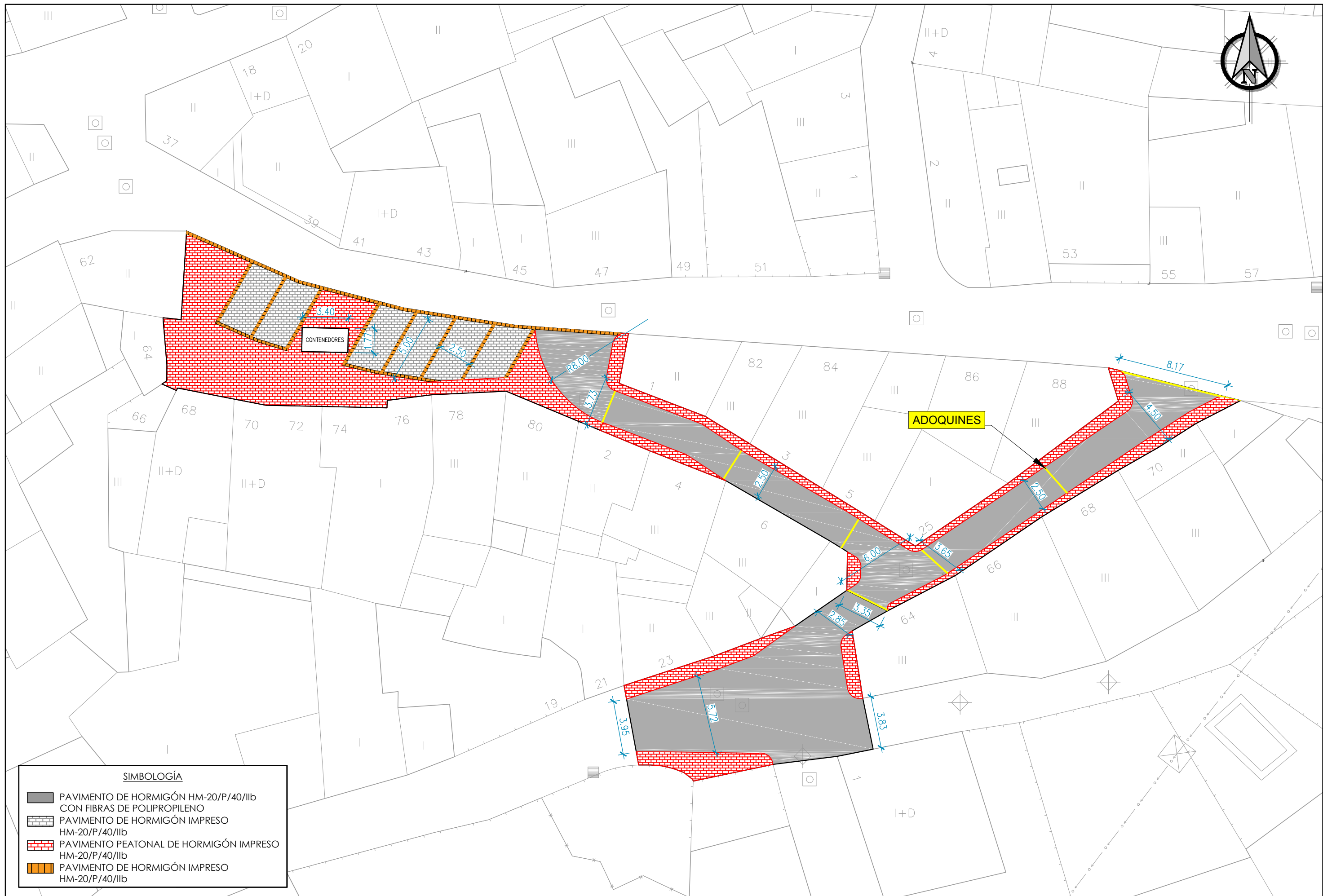
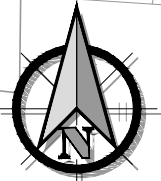

SIMBOLOGÍA	
	PAVIMENTO DE HORMIGÓN HM-20/P/40/IIb CON FIBRAS DE POLIPROPILENO
	PAVIMENTO DE HORMIGÓN IMPRESO HM-20/P/40/IIb
	PAVIMENTO PEATONAL DE HORMIGÓN IMPRESO HM-20/P/40/IIb
	PAVIMENTO DE HORMIGÓN IMPRESO HM-20/P/40/IIb

TECNICO/S

CONSTANCIO GONZÁLEZ GORDO
 ING. DE CAMINOS, CANALES Y PUERTOS
 Nº COLEGIADO: 19589

AUTOR/ES



URBANIZACIÓN PLAZA GOBERNADOR GARCÍA TAFALLA
 BOHONAL DE IBOR (CÁCERES)



PLANO DE: PLANTA GENERAL. ESTADO REFORMADO
 PETICIONARIO: AYUNTAMIENTO DE BOHONAL DE IBOR
 FECHA: Abril 2019

ESCALA: 1/250

PLANO Nº:
03.1
 HOJAS

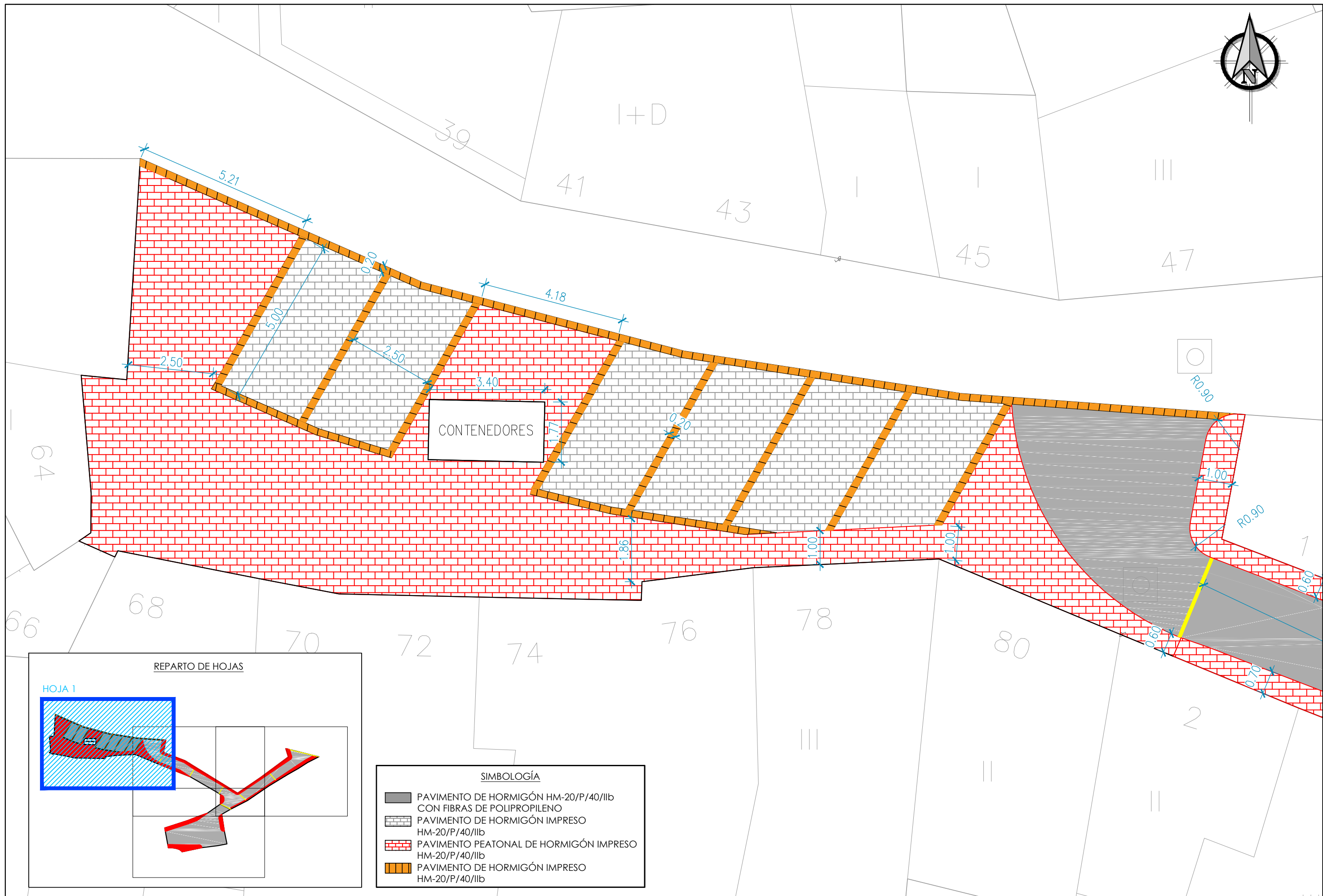
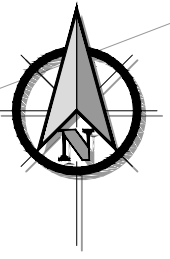



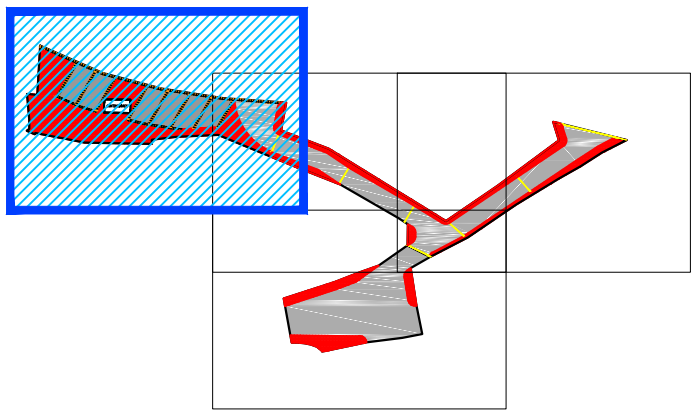

CONTENEDORES

REPARTO DE HOJAS

HOJA 1



SIMBOLOGÍA

-  PAVIMENTO DE HORMIGÓN HM-20/P/40/IIb CON FIBRAS DE POLIPROPILENO
-  PAVIMENTO DE HORMIGÓN IMPRESO HM-20/P/40/IIb
-  PAVIMENTO PEATONAL DE HORMIGÓN IMPRESO HM-20/P/40/IIb
-  PAVIMENTO DE HORMIGÓN IMPRESO HM-20/P/40/IIb

TECNICO/S

 CONSTANZA GONZÁLEZ GORDO
 ING. DE CAMINOS, CANALES Y PUERTOS
 N° COLEGIADO: 19589



URBANIZACIÓN PLAZA GOBERNADOR GARCÍA TAFALLA
 BOHONAL DE IBOR (CÁCERES)



PLANO DE:

PLANTA GENERAL. ESTADO REFORMADO. COTAS ACERADO

PETICIONARIO: AYUNTAMIENTO DE BOHONAL DE IBOR

FECHA: Abril 2019

ESCALA: 1/100

PLANO N°:

03.2

HOJA 1/4



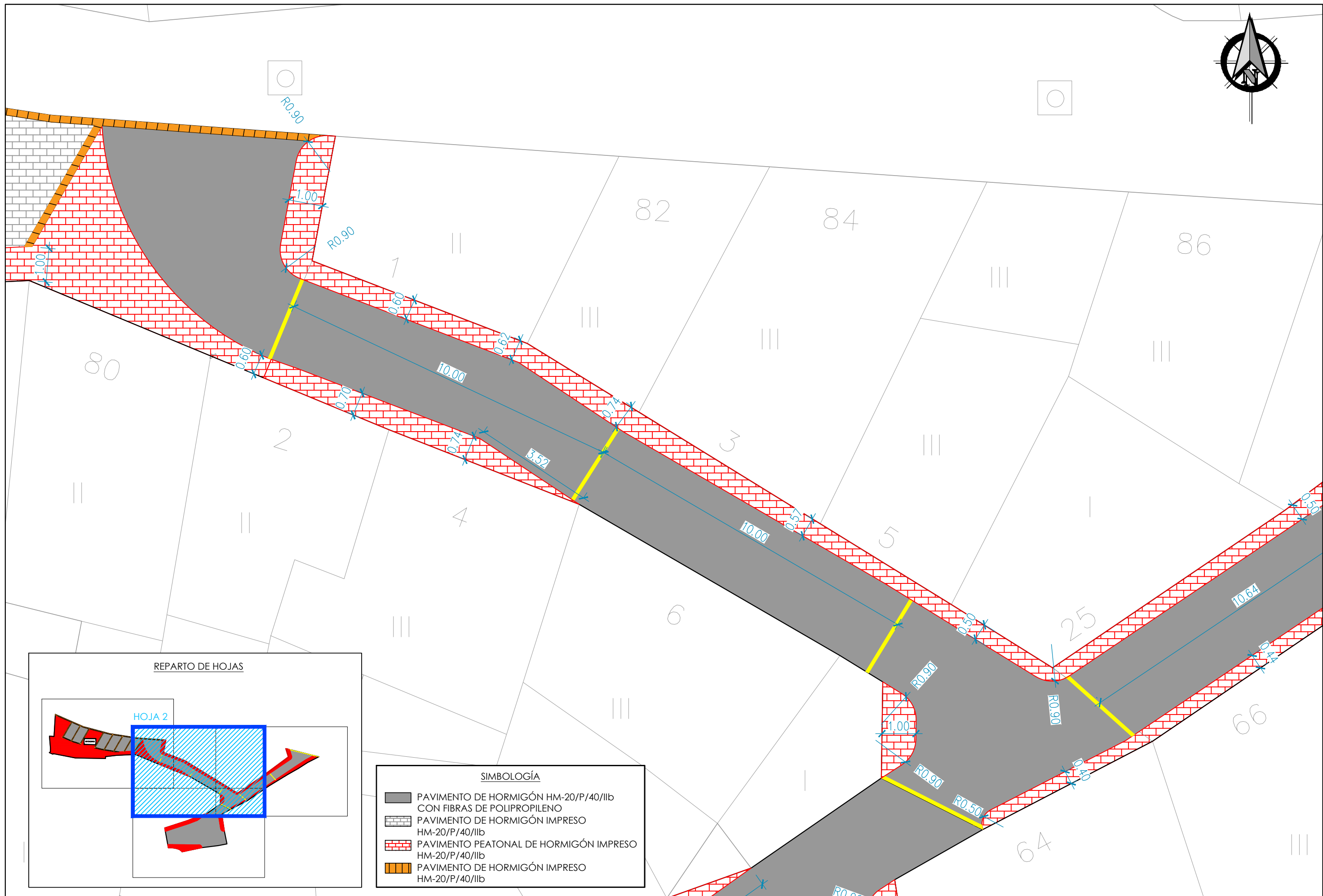
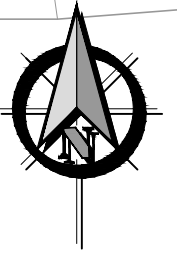

AUTOR/ES

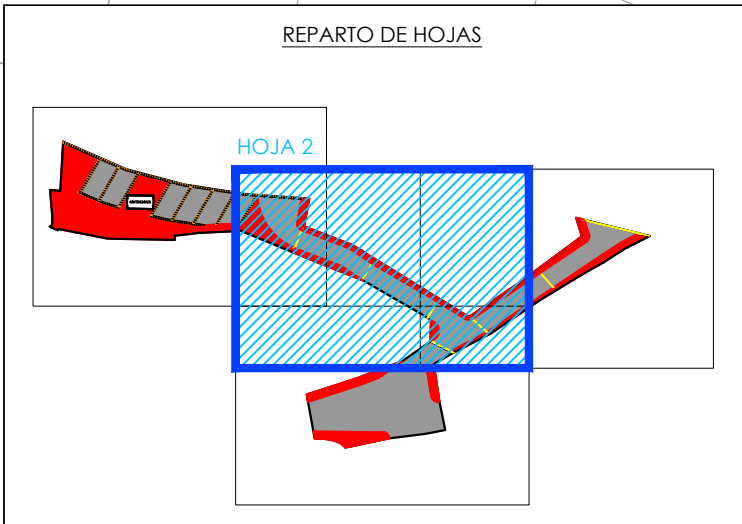

REPARTO DE HOJAS



SIMBOLOGÍA

-  PAVIMENTO DE HORMIGÓN HM-20/P/40/IIb CON FIBRAS DE POLIPROPILENO
-  PAVIMENTO DE HORMIGÓN IMPRESO HM-20/P/40/IIb
-  PAVIMENTO PEATONAL DE HORMIGÓN IMPRESO HM-20/P/40/IIb
-  PAVIMENTO DE HORMIGÓN IMPRESO HM-20/P/40/IIb

TECNICO/S

 CONSTANCIO GONZÁLEZ GORDO
 ING. DE CAMINOS, CANALES Y PUERTOS
 Nº COLEGIADO: 19589



URBANIZACIÓN PLAZA GOBERNADOR GARCÍA TAFALLA
 BOHONAL DE IBOR (CÁCERES)



PLANO DE: PLANTA GENERAL. ESTADO REFORMADO. COTAS ACERADO

PETICIONARIO: AYUNTAMIENTO DE BOHONAL DE IBOR

FECHA: Abril 2019

ESCALA: 1/100

PLANO Nº:

03.2

HOJA 2/4

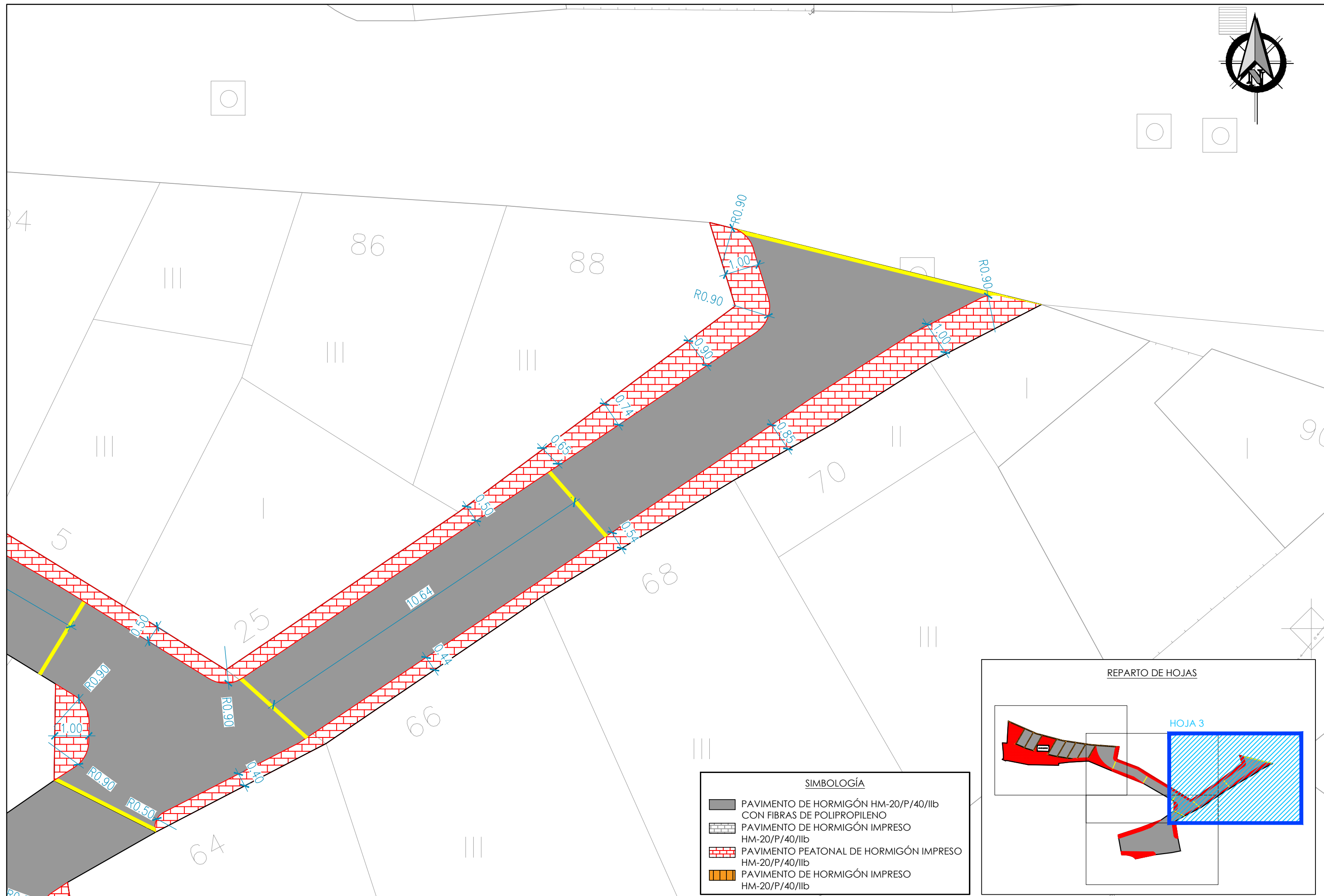
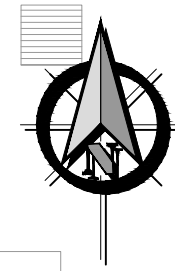

SIMBOLOGÍA

	PAVIMENTO DE HORMIGÓN HM-20/P/40/IIb CON FIBRAS DE POLIPROPILENO
	PAVIMENTO DE HORMIGÓN IMPRESO HM-20/P/40/IIb
	PAVIMENTO PEATONAL DE HORMIGÓN IMPRESO HM-20/P/40/IIb
	PAVIMENTO DE HORMIGÓN IMPRESO HM-20/P/40/IIb

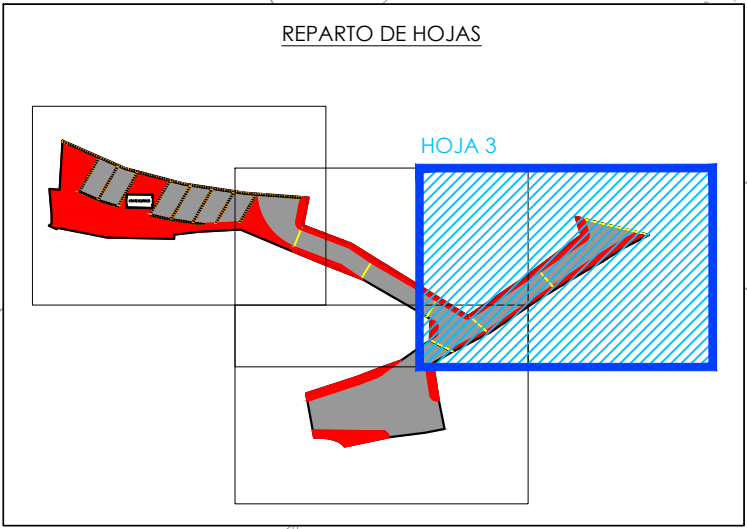

TECNICO/S

 CONSTANCIO GONZÁLEZ GORDO
 ING. DE CAMINOS, CANALES Y PUERTOS
 N° COLEGIADO: 19589

AUTOR/ES

URBANIZACIÓN PLAZA GOBERNADOR GARCÍA TAFALLA
 BOHONAL DE IBOR (CÁCERES)



PLANO DE: PLANTA GENERAL. ESTADO REFORMADO. COTAS ACERADO
 PETICIONARIO: AYUNTAMIENTO DE BOHONAL DE IBOR
 FECHA: Abril 2019

ESCALA: 1/100

PLANO N°:
03.2
 HOJA 3/4

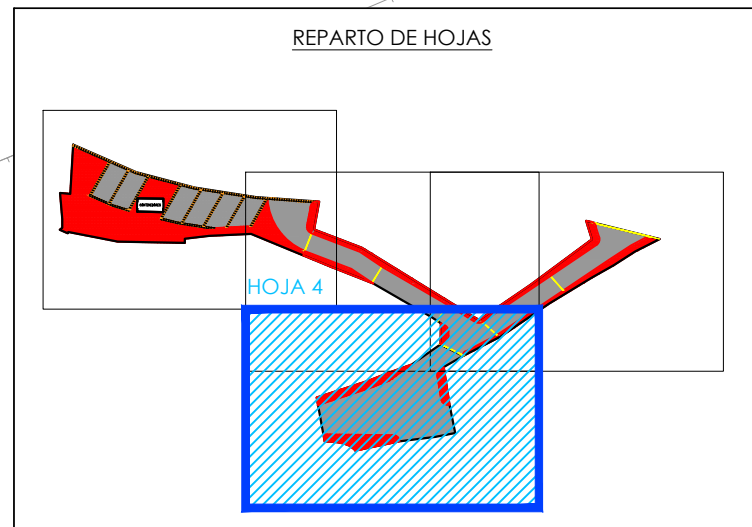
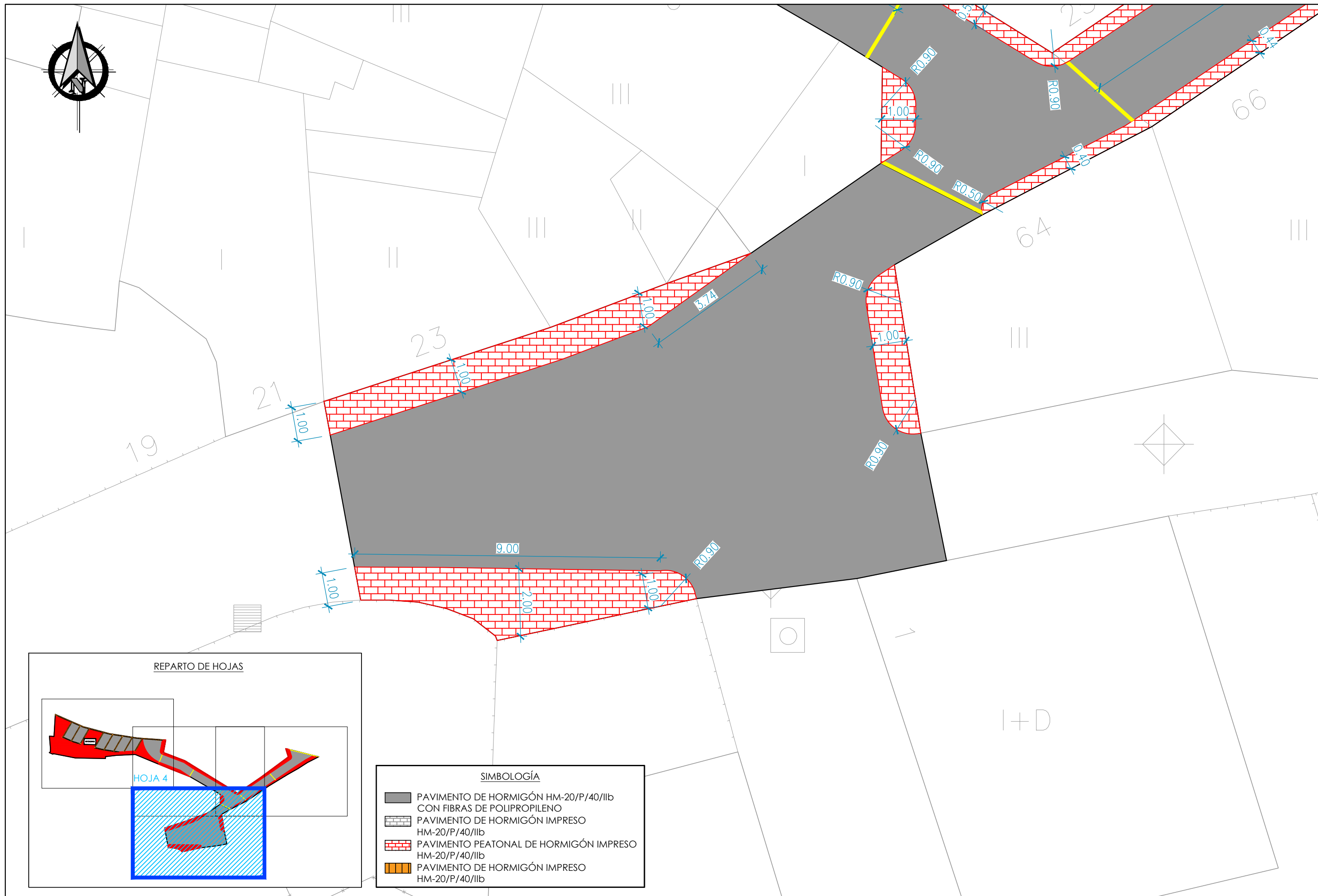
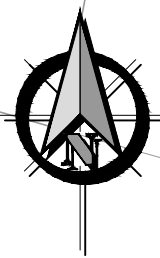

SIMBOLOGÍA

	PAVIMENTO DE HORMIGÓN HM-20/P/40/IIb CON FIBRAS DE POLIPROPILENO
	PAVIMENTO DE HORMIGÓN IMPRESO HM-20/P/40/IIb
	PAVIMENTO PEATONAL DE HORMIGÓN IMPRESO HM-20/P/40/IIb
	PAVIMENTO DE HORMIGÓN IMPRESO HM-20/P/40/IIb

TECNICO/S
AUTOR/ES

CONSTANCIO GONZÁLEZ GORDO
ING. DE CAMINOS, CANALES Y PUERTOS
Nº COLEGIADO: 19589



URBANIZACIÓN PLAZA GOBERNADOR GARCÍA TAFALLA
BOHONAL DE IBOR (CÁCERES)



PLANO DE: PLANTA GENERAL. ESTADO REFORMADO. COTAS ACERADO
PETICIONARIO: AYUNTAMIENTO DE BOHONAL DE IBOR
FECHA: Abril 2019
ESCALA: 1/100

PLANO Nº:
03.2
HOJA 4/4

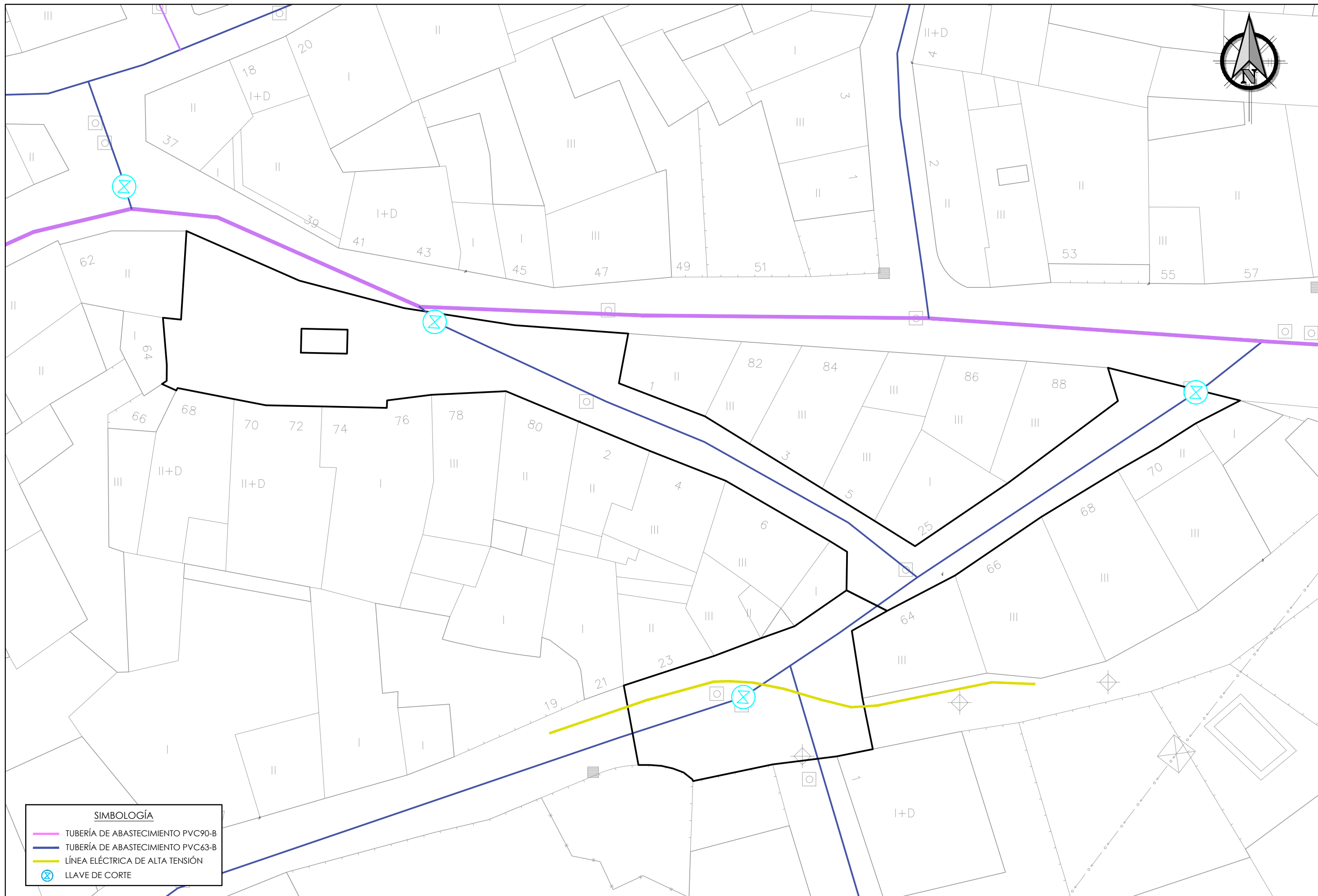

SIMBOLOGÍA	
	TUBERÍA DE ABASTECIMIENTO PVC90-B
	TUBERÍA DE ABASTECIMIENTO PVC63-B
	LÍNEA ELÉCTRICA DE ALTA TENSIÓN
	LLAVE DE CORTE

TECNICO/S

CONSTANCIO GONZÁLEZ GORDO
 ING. DE CAMINOS, CANALES Y PUERTOS
 N° COLEGIADO: 19589

AUTOR/ES



URBANIZACIÓN PLAZA GOBERNADOR GARCÍA TAFALLA
 BOHONAL DE IBOR (CÁCERES)



PLANO DE: RED DE ABASTECIMIENTO ACTUAL
 PETICIONARIO: AYUNTAMIENTO DE BOHONAL DE IBOR
 FECHA: Abril 2019

ESCALA: 1/250

PLANO N°:
04
 HOJAS

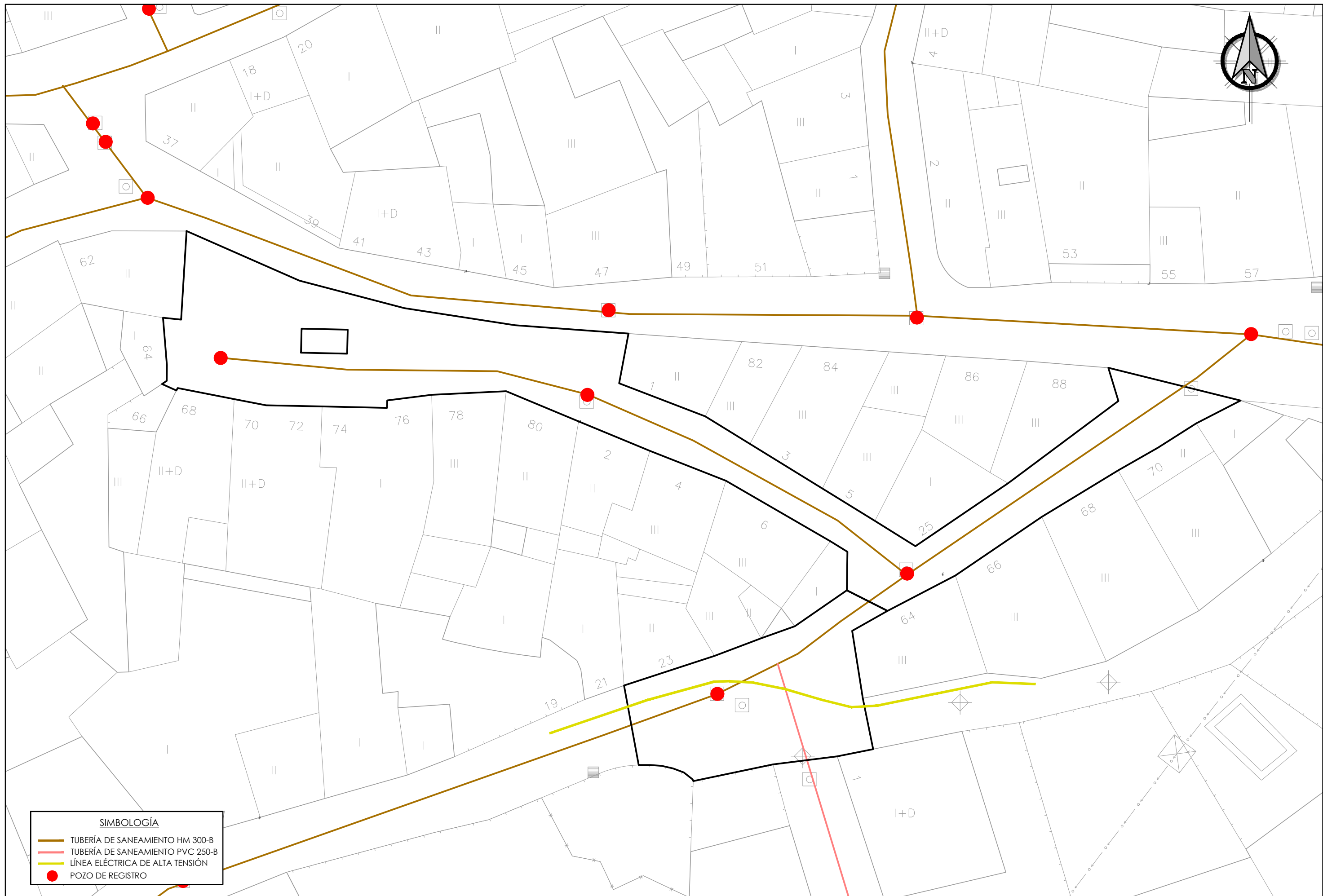

SIMBOLOGÍA	
	TUBERÍA DE SANEAMIENTO HM 300-B
	TUBERÍA DE SANEAMIENTO PVC 250-B
	LÍNEA ELÉCTRICA DE ALTA TENSIÓN
	POZO DE REGISTRO

TECNICO/S

CONSTANCIO GONZÁLEZ GORDO
 ING. DE CAMINOS, CANALES Y PUERTOS
 N° COLEGIADO: 19589

AUTOR/ES



URBANIZACIÓN PLAZA GOBERNADOR GARCÍA TAFALLA
 BOHONAL DE IBOR (CÁCERES)



PLANO DE: RED DE SANEAMIENTO ACTUAL

PETICIONARIO: AYUNTAMIENTO DE BOHONAL DE IBOR

FECHA: Abril 2019

ESCALA: 1/250

PLANO N°:
05
 HOJAS

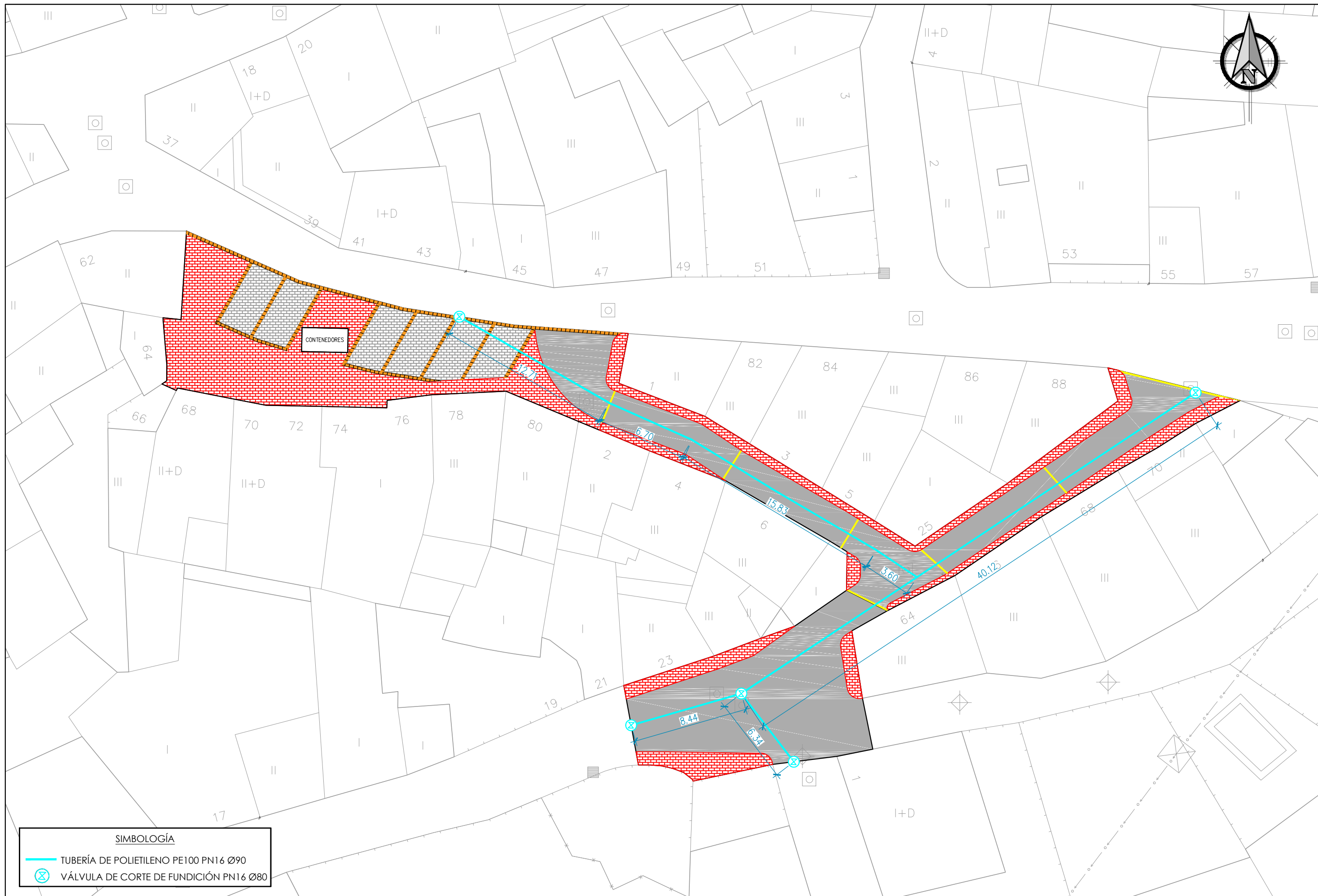
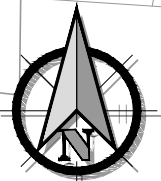

SIMBOLOGÍA	
	TUBERÍA DE POLIETILENO PE100 PN16 Ø90
	VÁLVULA DE CORTE DE FUNDICIÓN PN16 Ø80

TECNICO/S

CONSTANCIO GONZÁLEZ GORDO
 ING. DE CAMINOS, CANALES Y PUERTOS
 Nº COLEGIADO: 19589

AUTOR/ES



URBANIZACIÓN PLAZA GOBERNADOR GARCÍA TAFALLA
 BOHONAL DE IBOR (CÁCERES)



PLANO DE: RED DE ABASTECIMIENTO. ESTADO REFORMADO
 PETICIONARIO: AYUNTAMIENTO DE BOHONAL DE IBOR
 FECHA: Abril 2019

ESCALA: 1/250

PLANO Nº:
06
 HOJAS

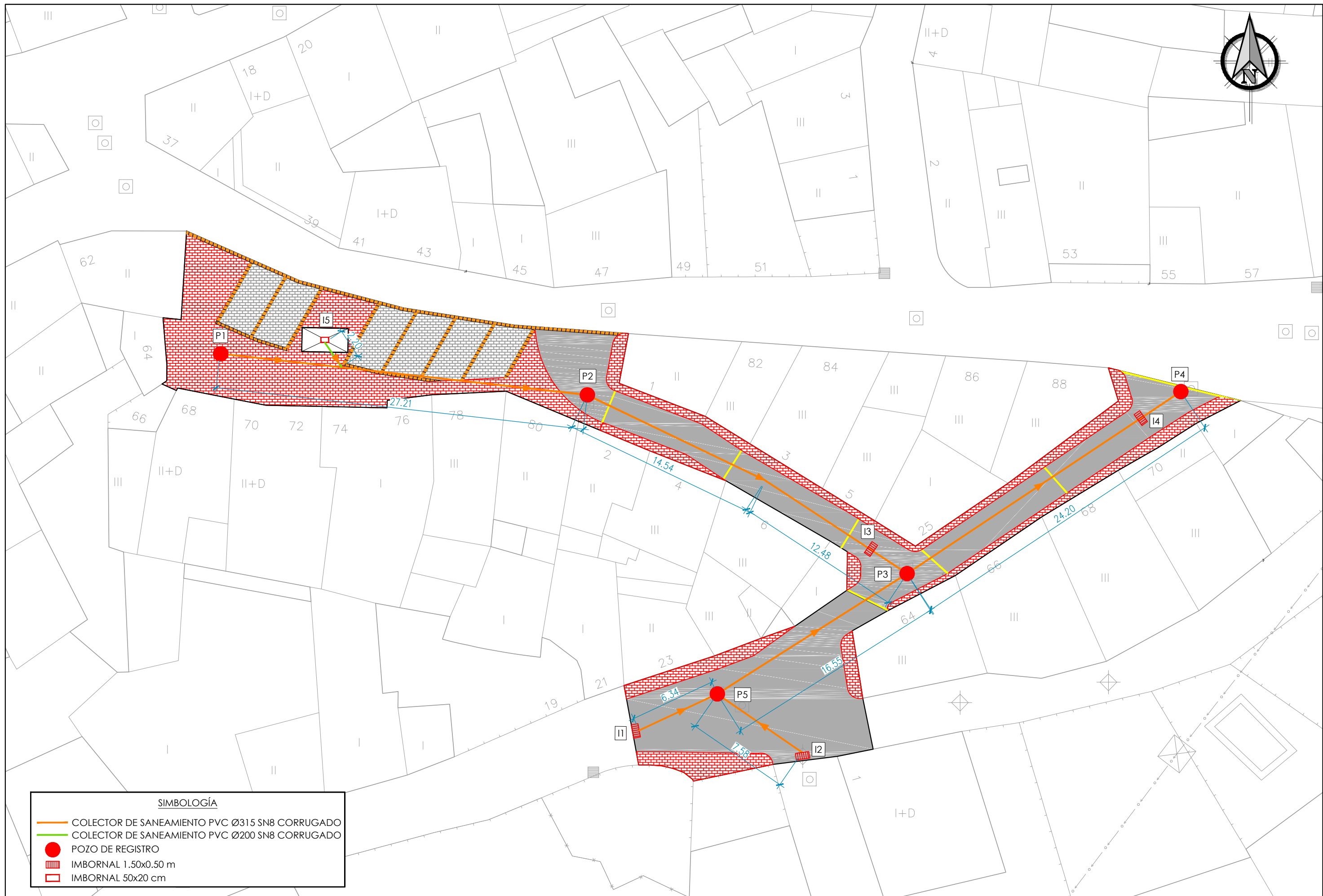

SIMBOLOGÍA	
	COLECTOR DE SANEAMIENTO PVC Ø315 SN8 CORRUGADO
	COLECTOR DE SANEAMIENTO PVC Ø200 SN8 CORRUGADO
	POZO DE REGISTRO
	IMBORNAL 1.50x0.50 m
	IMBORNAL 50x20 cm

TECNICO/S
AUTOR/ES

CONSTANTINO GONZÁLEZ GORDO
ING. DE CAMINOS, CANALES Y PUERTOS
Nº COLEGIADO: 19589

URBANIZACIÓN PLAZA GOBERNADOR GARCÍA TAFALLA
BOHONAL DE IBOR (CÁCERES)



PLANO DE: RED DE SANEAMIENTO. ESTADO REFORMADO
PETICIONARIO: AYUNTAMIENTO DE BOHONAL DE IBOR
FECHA: Abril 2019
ESCALA: 1/250

PLANO Nº:
07
HOJAS

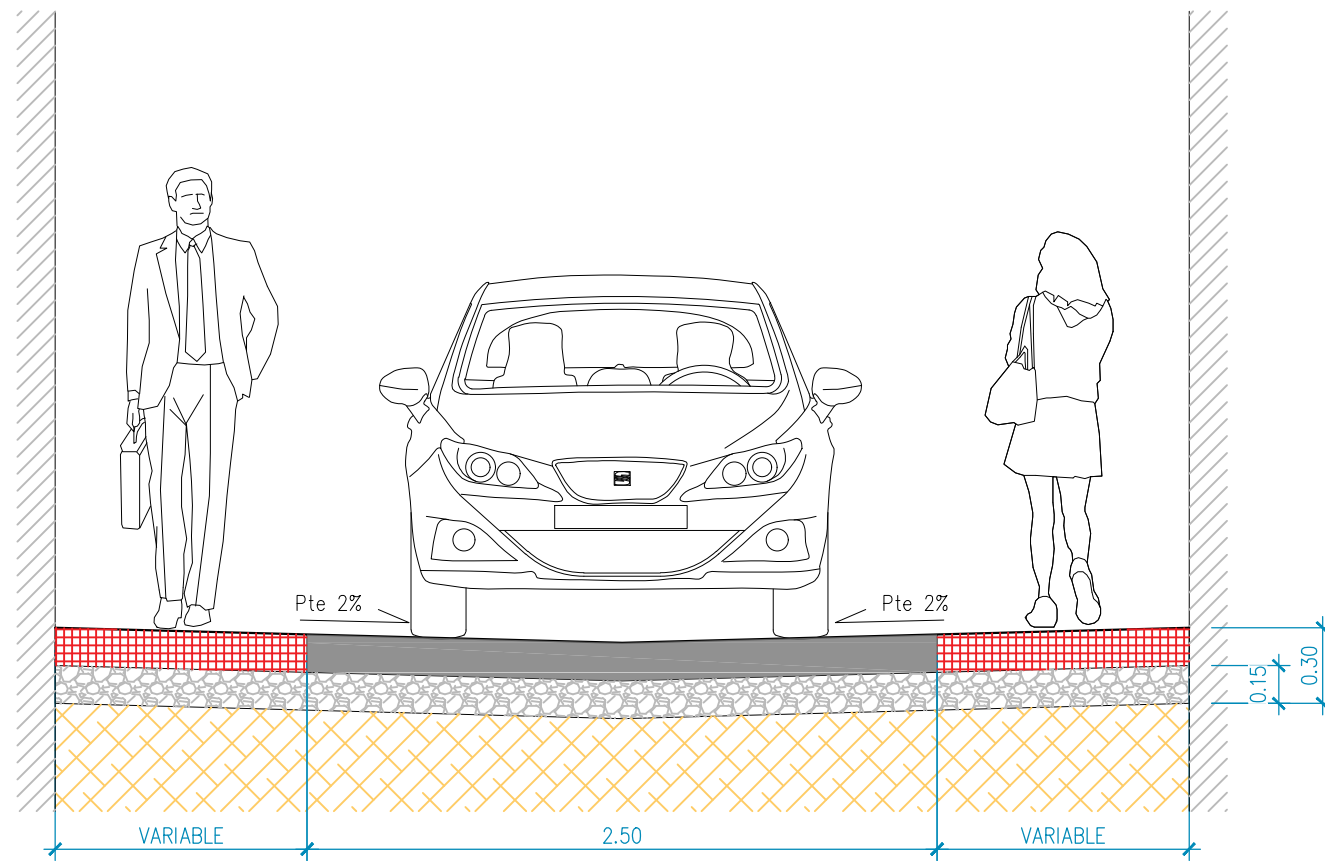

SECCIÓN TIPO

LEYENDA	
	HORMIGÓN HM-20/P/40/IIb CON FIBRAS DE POLIPROPILENO
	ZAHORRA ARTIFICIAL 0/32
	SOLERA PEATONAL HORMIGÓN HM-20/P/40/IIb CON ACABADO IMPRESO EN COLOR
	TERRENO COMPACTADO
	ADOQUÍN TRANSVERSAL 20x10x8 cm

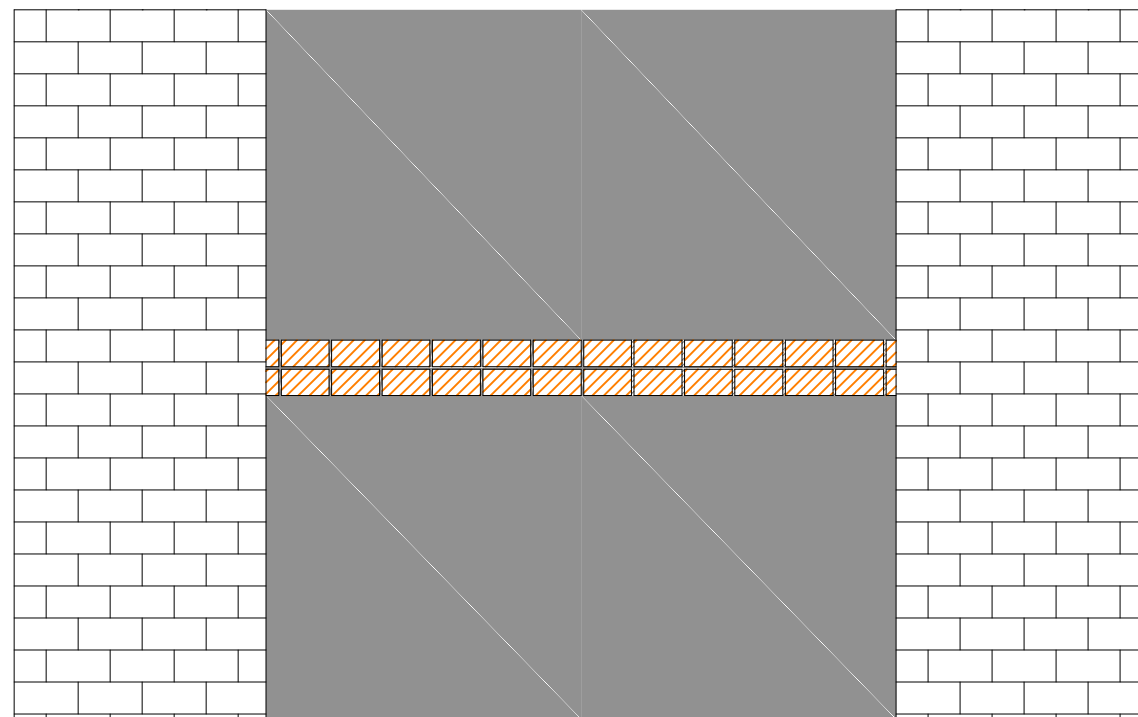

PLANTA TIPO

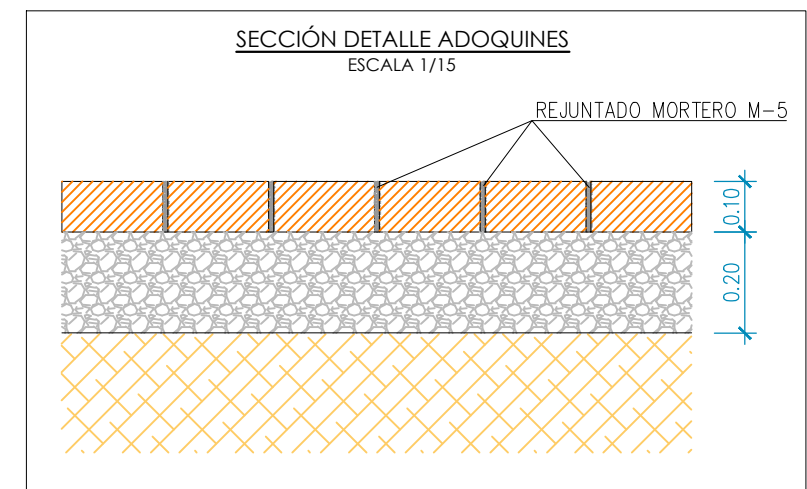

TECNICO/S

AUTOR/ES

CONSTANCIO GONZÁLEZ GORDO
 ING. DE CAMINOS, CANALES Y PUERTOS
 N° COLEGIADO: 19589



URBANIZACIÓN PLAZA GOBERNADOR GARCÍA TAFALLA
 BOHONAL DE IBOR (CÁCERES)



PLANO DE: SECCIÓN TIPO

PETICIONARIO: AYUNTAMIENTO DE BOHONAL DE IBOR

FECHA: Abril 2019

ESCALA: 1/30

PLANO N°:
08
 HOJAS

POZO DE REGISTRO

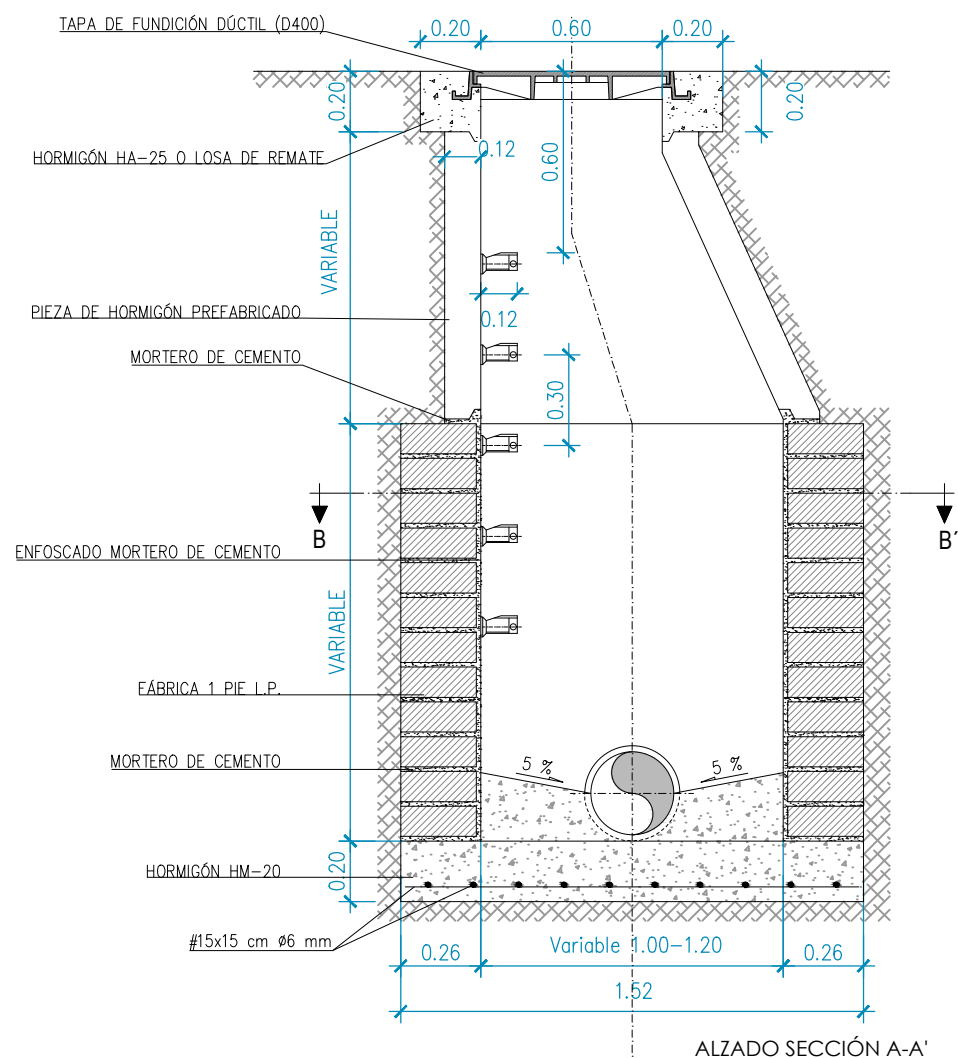

ALZADO SECCIÓN A-A'

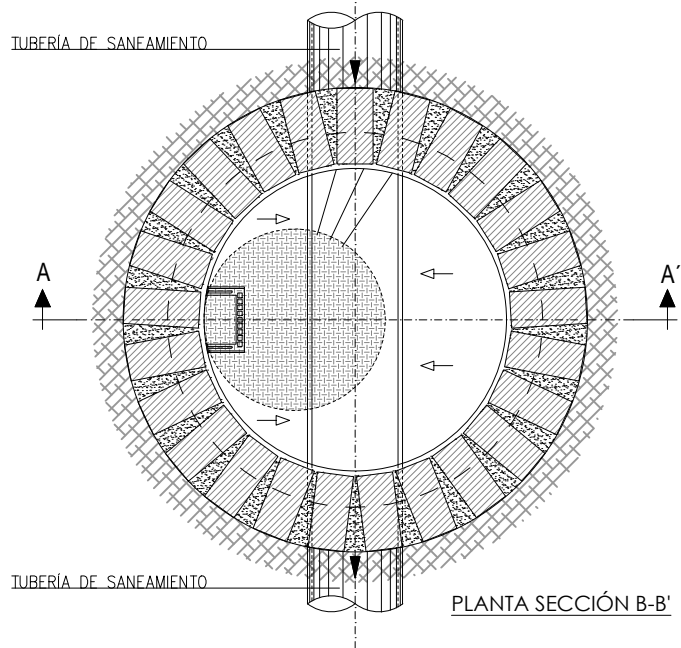

PLANTA SECCIÓN B-B'

SUMIDERO SIFÓNICO

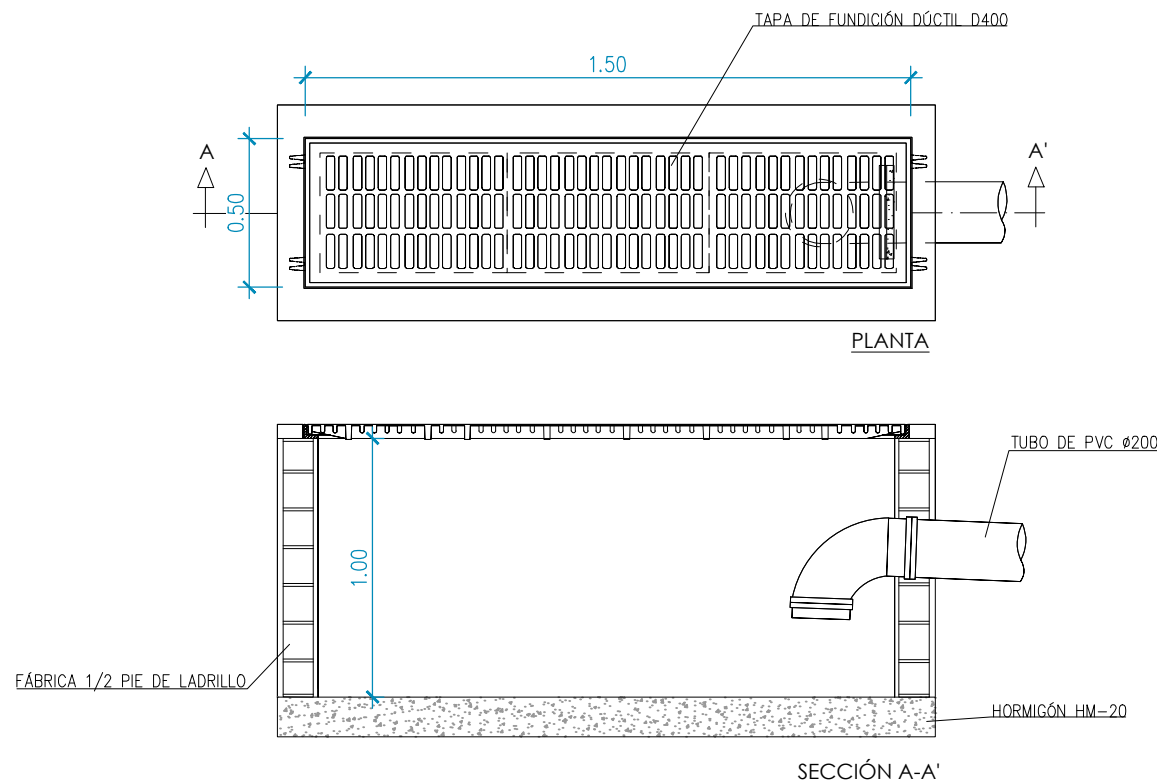

PLANTA

SECCIÓN A-A'

ZANJA SANEAMIENTO

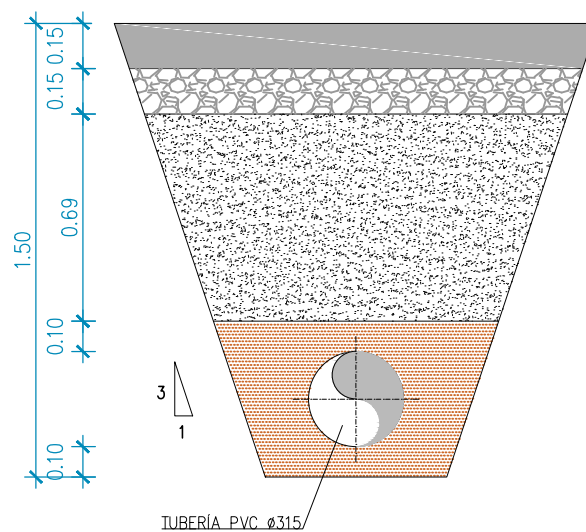

TUBERÍA PVC Ø315

ZANJA SANEAMIENTO

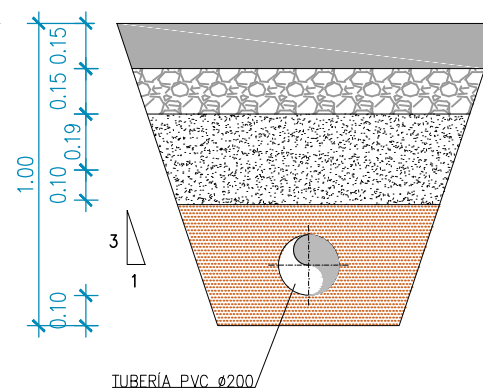

TUBERÍA PVC Ø200

ZANJA ABASTECIMIENTO

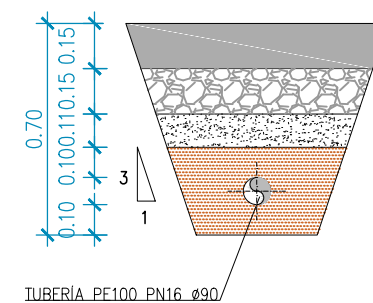

TUBERÍA PE100 PN16 Ø90

SIMBOLOGÍA ZANJAS

- ARENA DE RÍO 0/5 mm
- RELLENO CON TIERRAS DE LA EXCAVACIÓN O PRÉSTAMO
- ZAHORRA ARTIFICIAL 0/32
- PAVIMENTO DE HORMIGÓN CON FIBRAS DE POLIPROPILENO

TECNICO/S

AUTOR/ES

CONSTANCIO GONZÁLEZ GORDO
ING. DE CAMINOS, CANALES Y PUERTOS
Nº COLEGIADO: 19589



URBANIZACIÓN PLAZA GOBERNADOR GARCÍA TAFALLA
BOHONAL DE IBOR (CÁCERES)



PLANO DE:

DETALLES

PETICIONARIO: AYUNTAMIENTO DE BOHONAL DE IBOR

FECHA: Abril 2019

ESCALA: S/E

PLANO Nº:

09

HOJA 1/2

VÁLVULA DE COMPUERTA (CON TRAMPILLÓN)

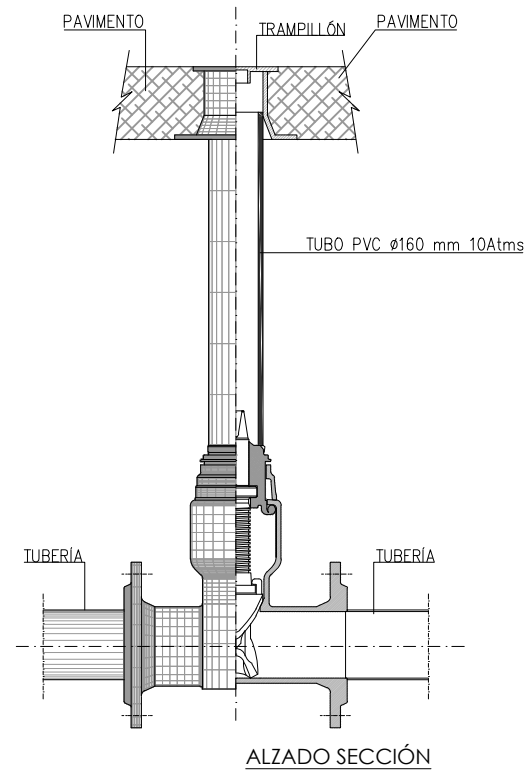

ACOMETIDA BOCA DE RIEGO

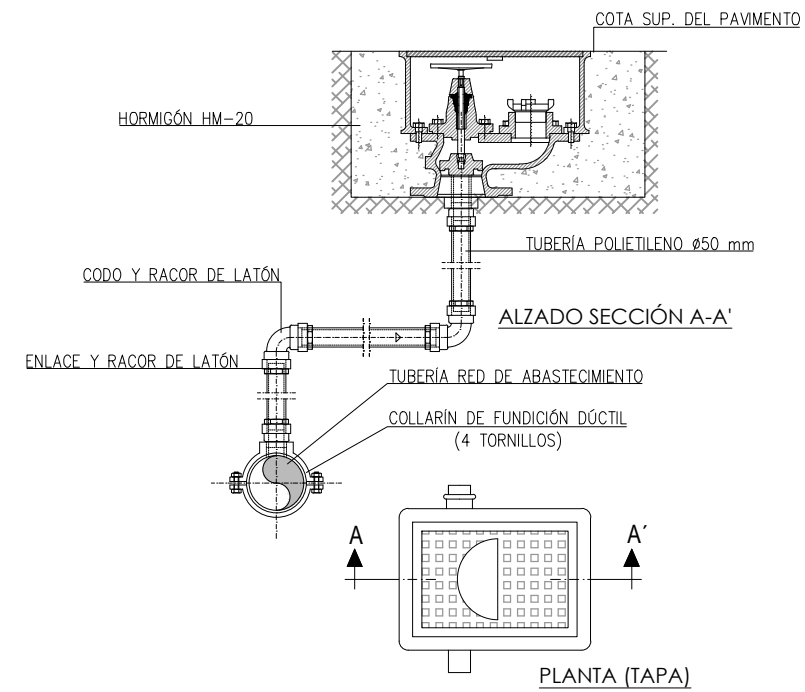

ACOMETIDA RED DE ABASTECIMIENTO

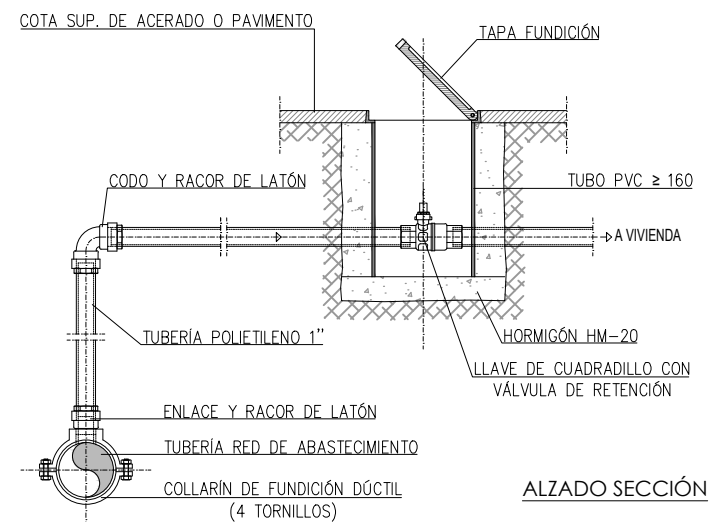

ARQUETA Y ACOMETIDA A RED DE SANEAMIENTO

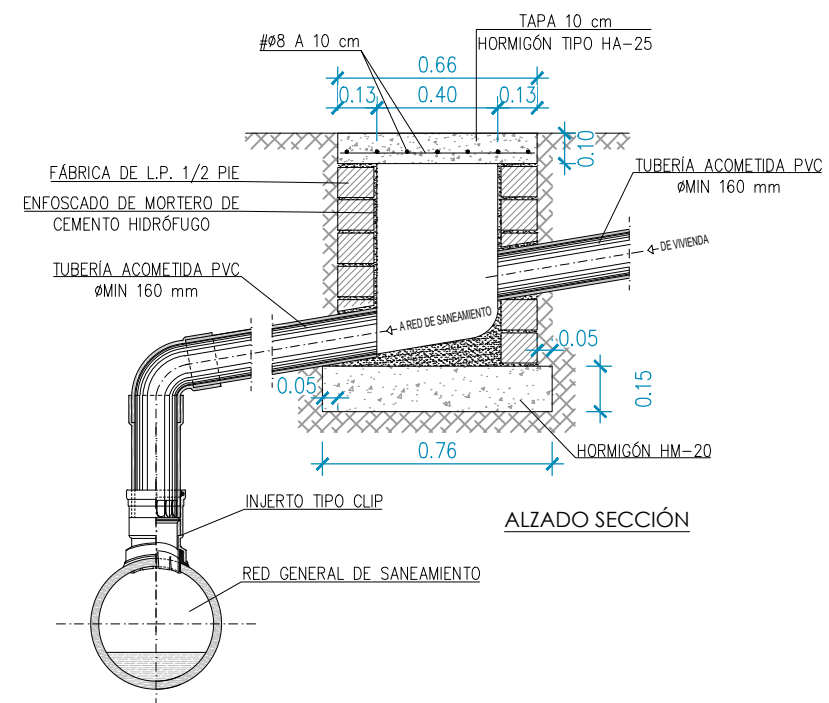

TECNICO/S

AUTOR/ES

CONSTANCIO GONZÁLEZ GORDO
ING. DE CAMINOS, CANALES Y PUERTOS
Nº COLEGIADO: 19589



URBANIZACIÓN PLAZA GOBERNADOR GARCÍA TAFALLA
BOHONAL DE IBOR (CÁCERES)



PLANO DE:

DETALLES

PETICIONARIO: AYUNTAMIENTO DE BOHONAL DE IBOR

FECHA: Abril 2019

ESCALA: S/E

PLANO Nº:

09

HOJA 2/2